

SL in line 4200



Spôsob montáže:

Za pomoci presuvných a natačacích držiakov v hornej časti svietidla, prisadením k stro-pu alebo pomocou závesného systému prispôbeného na mieru.

1



na držiakoch

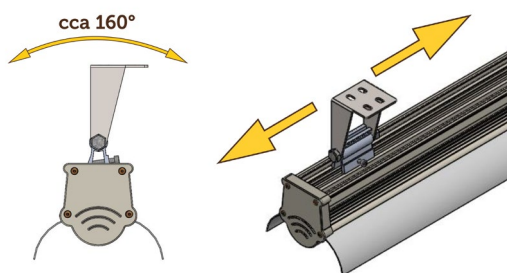

2



prisadené

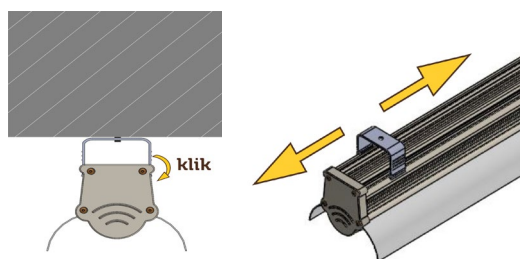

3



závesný systém

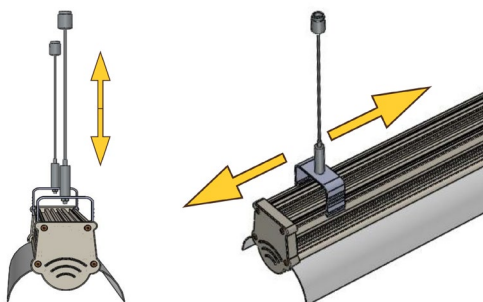

established
2003

warranty
5
years

custom
made

made in
Slovakia

NICHIA
LEDs

high
effectivity
lm/W

CE

eco



Konštrukčné údaje:

Rozmer:

pozri schému

Váha:

do 1,7kg

Materiál korpusu:

zliatina hliníka, číry plast

Teplota okolia:

od -30°C do + 50°C

Stupeň ochrany krytia:

IP42 (zdroj IP67)

Umiestnenie zdroja:

priamo vo svietidle

Záruka:

5 rokov (alebo 17,5 tisíc hodín svietenia)

Životnosť:

možnosť predĺženia na 7 rokov

> 50.000 hodín (vzťahuje sa na LED diódy)

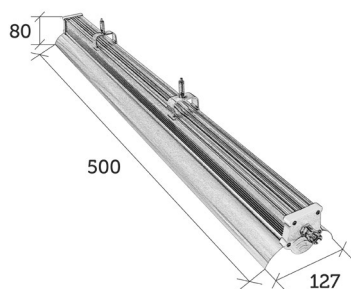

možnosť vyhotovenia korpusov svetidla v rôznych farbách RAL

Napájanie:

Vstupné napätie:

90V - 264V, 50/60Hz

Zdroj:

vysoká účinnosť ok. 90%*

Možnosť stmievania:

DALI, 0~10 Vdc, PWM signál
(na vyžiadanie)

Možnosť doplniť o senzory pohybu, svetla a pod., a s tým súvisiace ovládanie a stmievanie.

Svetelné parametre:

Svetelný zdroj:

LED diódy NICHIA (made in Japan)

Počet LED diód:

32ks

Farebná teplota svetla:

2700-6500K

Svetelný tok:

4200lm (pri 5000K, CRI 80)

Možnosť stmievania:

áno od 0 do 100%
(na vyžiadanie)

Uhol svietenia:

80°, 100°, 130°

Skutoč. merný svetel. výkon:

až do 156lm/W

Príkion samotných LED diód:

do 25W

Príkion celého LED kompletu vrátane zdroja:

do 27W

Index podania farieb:

CRI 70-95 (štandard min. 80)

Bez škodlivých emisií IR, UV žiarenia a blikania.

* závisí od typu použitého napájacieho zdroja a spôsobu napájania

OPTIKA

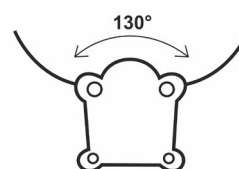
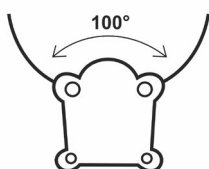
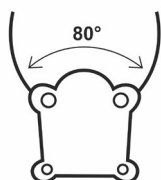
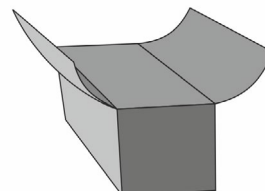
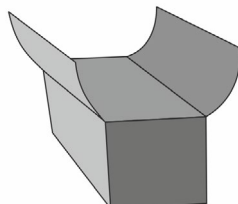
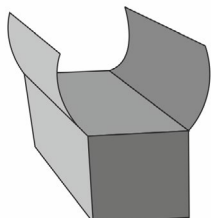

Svietidlo má možnosť nastaviť rôzny sklon bočníc a tým regulovať rozptyl svetla, ako aj obmedziť oslňovanie (napríklad pri osvetlení pracovného priestoru). Na objednávku je možné vyrobiť aj verzie s uhlom svietenia na mieru od 8st. až po eliptické s uhlom 65 na 155st. Je možné vyrobiť aj špeciálne verzie pre osvetlenie uličiek medzi regálmi so zníženým oslňovaním.

EKOLÓGIA A RECYKLÁCIA



Na výrobu našich LED svietidiel používame výhradne **ekologické** materiály.



Použité komponenty garantujú dlhú životnosť, čoho dôkazom je **5-ročná záruka**.



Vysoká svietivosť a nízky príkon je ekológiou v každom ušetrenom Wate.



Ako člen združenia Ekolamp garantujeme, že naše svetelné zdroje a svietidlá sú **recyklovateľné**.

Prečo SL in line 4200?

Za svoju všestrannosť svietidlo vďaka **jednoduchej a praktickej montáži** pomocou úchytov alebo zavesením na lanká, možnosti **úpravy farby** korpusu v širokej škále odtieňov RAL, výberu **teploty svetla** od 2700 do 6500K, stmievaniu atď.

Zárukou kvality je použitie špičkových diód od japonskej firmy **Nichia**. Svietidlo je priamo vyrábané našou firmou, kde máme pod kontrolou celý výrobný proces aj testovanie pred expedíciou k zákazníkovi.

P O U Ž I T I E :

Univerzálne LED svietidlo do obchodov, kancelárií, skladov, na osvetlenie pracovných priestorov, pracovísk a strojov.

Vyberte si kvalitu so **zárukou 5 až 7 rokov** a príjemné svetlo pre Vaše oči, ktoré Vás nesklame.

Ak Vás naše svietidlo zaujalo, alebo máte k nemu nejaké otázky, obráťte sa na nás, radi Vám odpovieme.

Ďakujeme Vám za Váš čas a záujem o naše výrobky.